

50 lat
1958-2008

Wyłączniki silnikowe



- wyłączniki do 25 A
- wyłączniki do 63 A
- wyposażenie dodatkowe
- akcesoria



Deklaracja zgodności RoHS

RELPOL S.A.
ul. 11 Listopada 37
68-200 Żary

Relpol S.A. niniejszym potwierdza,
że wyłączniki silnikowe,
wyposażenie dodatkowe i akcesoria
produkowane są zgodnie
z dyrektywą 2002/95/EC - RoHS.

1.11.2005 r.

A. Hyska
Dyrektor Rozwoju
Andrzej Hyska



www.repol.com.pl

Wyłączniki silnikowe



Wyłączniki silnikowe do 25 A

RMSI25 4



Wyłączniki silnikowe do 63 A

RMSI25 4



Wyposażenie dodatkowe

RSI-C11, RSI-S 5

RSI-U, RSI-W 5

RSI-M 5



Akcesoria

RSI-L 6

RSI-BO4, RSI-A 6

Dane techniczne 7

Schematy połączeń 11

Wymiary 12

Wymagania dla przestrzeni 13

Pozycje montażu 13

Podłączenie do wyłącznika silnikowego
wyposażenia dodatkowego
oraz akcesoriów 15

Oferta dostępna
również w sklepie
internetowym



www.sklep.repol.com.pl

Wyłączniki silnikowe RMSI25, RMSI63 są kompaktowymi wyłącznikami dla prądów do 63 A. Wyposażone są w bezzwłoczne wyzwalacze nadprądowe i i nastawiane wyzwalacze przeciążeniowe. Urządzenia te stosowane są do załączania i ochrony silników lub innych urządzeń. Przy pomocy wyłączników i styczników można budować układy rozruchowe.

Warunki stosowania:

wyłączniki RMSI25, RMSI63 można stosować w każdym klimacie. Przeznaczone są do pracy w pomieszczeniach zamkniętych, wolnych od trudnych warunków środowiskowych (np. kurz, żrące wyziewy, szkodliwe gazy). Zastosowanie wyłączników w pomieszczeniach zakurzonych i wilgotnych wymaga umieszczenia ich w odpowiednich obudowach. Normy wg których zbudowane są wyłączniki, dopuszczalne temperatury otoczenia, zdolności łączeniowe, prądy wyzwalań i inne dane techniczne podane zostały w katalogu oraz instrukcji znajdującej się na stronie www.relpol.com.pl.



Wyłączniki do ochrony silników:





RMSI25 (0,1...25 A), RMSI63 (1...52 A): charakterystyki tych wyłączników zostały specjalnie wyznaczone tak, aby chronić silnik elektryczny przed skutkami przeciążeń i zwarć oraz pracą niepełnofazową. Wyłączniki te są wyposażone w zwłoczne wyzwalacze przeciążeniowe i bezzwłoczne elektromagnetyczne wyzwalacze nadprądowe - wyzwalacze zwarciove. Wyzwalacze przeciążeniowe można nastawić w zależności od prądu znamionowego. Wyzwalacze nadprądowe są nastawione na stały 12-krotny prąd znamionowy, co pozwala na bezusterkowy rozruch silników.





Wyłączniki do ochrony instalacji:

RMSI25 (0,1...25 A), RMSI63 (1...63 A): wyłączniki można stosować do ochrony linii kablowych oraz innych urządzeń przed przeciążeniami termicznymi i zwarcioowymi. Wyłączniki mają stałą nastawę wyzwalacza nadprądowego (wyzwalacza zwarcioowego) i regulowaną nastawę wyzwalacza przeciążeniowego (wyzwalacza termicznego).

Wyłączniki do układu rozruchowego:

RMSI63 (1,6...52 A): w układach rozruchowych składających się ze styczników i wyłączników. Wyłączniki stosowane są do ochrony układu przed zwarcioami i przeciążeniami. Przy pomocy wyłączników i styczników można budować układy rozruchowe.







RMSI25	Kody do zamówienia	Prąd znamionowy I _n [A]	Moc silnika trójfazowego [kW] ❶	Zakres nastawy [A]		Masa [kg]
				termiczny wyzwalacz przeciążeniowy 	bezzwłoczny wyzwalacz zwarciovowy 	
 <p>NOWY produkt </p> <p>Wyłączniki silnikowe do 25 A</p>	RMSI25-0V16	0,16		0,1 - 0,16	1,9	0,29
	RMSI25-0V24	0,24	0,06	0,16 - 0,24	2,9	
	RMSI25-0V4	0,4	0,09 / 0,12	0,24 - 0,4	4,8	
	RMSI25-0V6	0,6	0,12 / 0,18	0,4 - 0,6	7,2	
	RMSI25-1	1	0,25	0,6 - 1	12	
	RMSI25-1V6	1,6	0,37 / 0,55	1 - 1,6	19	
	RMSI25-2V4	2,4	0,75	1,6 - 2,4	29	
	RMSI25-3V2	3,2	1,1	2 - 3,2	38	
	RMSI25-4	4	1,1 / 1,5	2,4 - 4	48	
	RMSI25-5	5	1,5 / 2,2	3,2 - 5	60	
	RMSI25-6	6	2,2	4 - 6	72	
	RMSI25-8	8	3	5 - 8	96	
	RMSI25-10	10	3 / 4	6 - 10	120	
	RMSI25-13	13	4 / 5,5	8 - 13	156	
	RMSI25-16	16	7,5	10 - 16	190	
	RMSI25-20	20	7,5	14 - 20	240	
RMSI25-25	25	11	18 - 25	300		

RMSI63	Kody do zamówienia	Prąd znamionowy I _n [A]	Moc silnika trójfazowego [kW] ❶	Zakres nastawy [A]		Masa [kg]
				termiczny wyzwalacz przeciążeniowy 	bezzwłoczny wyzwalacz zwarciovowy 	
 <p>NOWY produkt </p> <p>Wyłączniki silnikowe do 63 A</p>	RMSI63-16	16	5,5 / 7,5	10 - 16	190	0,76
	RMSI63-25	25	11	16 - 25	300	
	RMSI63-32	32	15	22 - 32	380	
	RMSI63-40	40	18,5	28 - 40	480	
	RMSI63-52	52	22	36 - 52	600	
	RMSI63-63 ❷	63		45 - 63	600	







❶ Wartości zalecane dla 4-biegunowych silników znormalizowanych przy 400 V AC 50 Hz. Decydujące dla doboru są rzeczywiste dane rozruchowe i znamionowe silników.

❷ Tylko ochrona urządzeń.

Wyposażenie dodatkowe - połączenie z prawej strony wyłącznika silnikowego ⑥

Typ	Opis	Kody do zamówienia	Ilość zestyków	Szerokość [mm]	Masa [kg]
<p>NOWY produkt </p>  <p>RSI-C11</p>	Zestyki pomocnicze do RMSI25, RMSI63	RSI-C11	 1N/Z + 1N/O	9	0,04
<p>NOWY produkt </p>  <p>RSI-S</p>	Łącznik sygnałowy zwarcioowy do RMSI25, RMSI63	RSI-S	 1N/O + 1N/Z	9	0,04











Wyposażenie dodatkowe - połączenie z lewej strony wyłącznika silnikowego ⑥

Typ	Opis	Kody do zamówienia	Znamionowe napięcie pracy	Szerokość [mm]	Masa [kg]
<p>NOWY produkt </p>  <p>RSI-U</p>	Cewka zanikowa do RMSI25, RMSI63	RSI-U230	230 V AC 50 Hz	18	0,11
		RSI-U240	240 V AC 50 Hz		
		RSI-U400	400 V AC 50 Hz		
		RSI-U415	415 V AC 50 Hz		
<p>NOWY produkt </p>  <p>RSI-W</p>	Cewka wybijakowa do RMSI25, RMSI63	RSI-W024 ④	24 V AC 50 Hz 24...60 V DC	18	0,11
		RSI-W230	230 V AC 50 Hz		
		RSI-W240	240 V AC 50 Hz		
		RSI-W400	400 V AC 50 Hz		
		RSI-W415	415 V AC 50 Hz		
		RSI-W11	110...240 V DC		
<p>NOWY produkt </p>  <p>RSI-M</p>	Mechanizm zdalnego sterowania do RMSI25	RSI-M	220...240 V AC 50/60 Hz	54	0,40

⑥ Podłączenie do wyłącznika silnikowego wyposażenia dodatkowego oraz akcesoriów - patrz str. 15

④ Może pracować przy napięciu AC lub DC.

Akcesoria do wyłączników silnikowych ⑤

Typ	Opis	Kody do zamówienia	Zastosowanie do wyłączników	Masa [kg]
 NOWY produkt  RSI-L	Izolowana trójfazowa szyna zbiorcza do zasilania RMSI25 Maks. obciążenie: 63 A Napięcie znamionowe: 690 V	RSI-L02	do 2 wyłączników	0,05
		RSI-L03	do 3 wyłączników	
		RSI-L04	do 4 wyłączników	0,10
		RSI-L05	do 5 wyłączników	0,12
		RSI-L12	do 2 wyłączników z wyposażeniem dodatkowym	0,06
 RSI-L	Podłączenie do wyłącznika silnikowego od góry.	RSI-L14	do 4 wyłączników z wyposażeniem dodatkowym	0,12
		RSI-L21	Typ I Przekroje przewodów: jednożyłowe lub wielożyłowe - 6...25 mm ² wielożyłowe z tulejką - 4...16 mm ²	0,05
 NOWY produkt  RSI-L	Trójfazowa listwa zasilająca do RMSI25 Podłączenie do wyłącznika silnikowego od góry.	RSI-L22	Typ II Przekroje przewodów: jednożyłowe lub wielożyłowe - 6...25 mm ² wielożyłowe z tulejką - 4...16 mm ²	0,03
		RSI-L23	Do montażu na szynie 35 mm wg EN 50022 Przekroje przewodów: jednożyłowe lub wielożyłowe - 2,5...25 mm ² wielożyłowe z tulejką - 2,5...16 mm ²	0,05
 NOWY produkt  RSI-L	Trójfazowa listwa zasilająca do RMSI25 Listwa montowana jest w miejsce jednego wyłącznika (patrz instrukcja).	RSI-B04	Do osłony wyprowadzeń szyn zbiorczych przed porażeniem prądem lub przypadkowym zwarcieniem w przypadku, gdy wyłącznik jest pominięty.	0,01
 NOWY produkt  RSI-B04	Osłona zakrywająca wyprowadzenia szyn zbiorczych RSI-L0., RSI-L1.	RSI-A	Do wyłączników RMSI25 i min styczników CRMI05, CRMI09 ⑥	0,20
 NOWY produkt  RSI-A	Adapter do połączenia wyłącznika z min stycznikiem			

⑤ Podłączenie do wyłącznika silnikowego wyposażenia dodatkowego oraz akcesoriów - patrz str. 15

⑥ Min styczniki CRMI - patrz katalog Relpol S.A. „Styczniki - nowa linia” lub www.repol.com.pl

Min styczniki do 9 A, sterowanie AC

- CRMI05
- CRMI09



Dane techniczne

Normy	DIN VDE 0660, IEC 60947-1, IEC 60947-2, IEC 60947-4-1		
Wyłączniki silnikowe	RMSI25	RMSI63	
Liczba biegunów	3	3	
Maksymalny prąd znamionowy I_n	25 A	63 A	
• ochrona instalacji • ochrona silnika	25 A	52 A	
Dopuszczalna temperatura otoczenia	składowania: -50 do +80 °C pracy: -20...+55 °C		
Napięcie znamionowe	• łączeniowe U_e 690 V		
• izolacji U_i	750 V		
• udarowe U_{imp}	6 kV		
Częstotliwość znamionowa	50/60 Hz		
Kategoria użytkowania	• wyłącznik A wg IEC 60947-2		
• wyłącznik silnikowy	AC3 wg IEC 60947-4-1		
Trwałość mechaniczna (cykle)	• do 25 A • powyżej 25 A	10 ⁵	10 ⁵ 3 x 10 ⁴
Liczba łączy na godzinę (rozruch silnika)	25	25	
Stopień ochrony	bez podłączenia: IP 00 z połączonymi przewodami: IP 20		
Kompensacja temperatury	Tak wg IEC 60947-4-1		
Czułość na błędy fazy	Tak wg IEC 60947-4-1		
Zestyki pomocnicze, łącznik sygnałowy zwarciov	RSI-C11, RSI-S		
Znamionowe napięcie łączeniowe U_e	230 V AC	400 V AC	500 V AC
Znamionowy prąd łączeniowy I_e	3 A	1,5 A	1 A
Kategoria użytkowania	AC15	AC15	AC15
Znamionowe napięcie łączeniowe U_e	L/R=200 ms: 24 V DC	L/R=200 ms: 60 V DC	L/R=200 ms: 220 V DC
Znamionowy prąd łączeniowy I_e	2,3 A	0,7 A	0,3 A
Kategoria użytkowania	DC13	DC13	DC13
Cewka zanikowa	RSI-U		
Pobór mocy	przy rozruchu: 10 VA / 6 W przy pracy ciągłej: 4,7 VA / 2 W		
Napięcie wyzwalania	wyzwalanie: $0,35 < U_s < 0,7$ naciąganie: $0,85 < U_s < 1,1$		
Maksymalny czas otwierania	20 ms		
Cewka wybijaikowa	RSI-W		
Pobór mocy	przy rozruchu: 10 VA / 6 W		
Napięcie wyzwalania	$0,7 < U_s < 1,1$		
Maksymalny czas otwierania	20 ms		
Mechanizm zdalnego sterowania	RSI-M		
Znamionowe napięcie zasilania U_s	220...240 V AC		
Pobór mocy	przy rozruchu: 230 W przy pracy ciągłej: 5 W		
Napięcie wyzwalania	$0,85 < U_s < 1,1$		
Czas trwania sygnału sterującego	• minimalny • maksymalny	przy U_s : 0,25 s 5 s	
Całkowity czas ON/OFF	0,25 s / 0,04 s		
Przekroje przewodów głównych			
Jednożyłowe lub wielożyłowe [mm ²]	2×(1 do 6)	1×(1,5 do 2) × 16 lub 1×(25+1) × 10	
Wielożyłowe z tulejką [mm ²]	2×(1 do 4)	1×(1,5 do 2) × 10 lub 1×(16+1) × 10	
Przekroje przewodów dla wyposażenia dodatkowego i akcesoriów			
Jednożyłowe lub wielożyłowe [mm ²]	1×(0,5 do 2) × 2,5		
Wielożyłowe z tulejką [mm ²]	1×(0,5 do 2) × 1,5		

Znamionowa zdolność wyłączania prądów zwarciovych

Tabela pokazuje prąd wyłączalny zwarciovych graniczny I_{cu} oraz znamionową zwarciovą zdolność wyłączalną eksploatacyjną I_{cs} dla wyłączników **RMSI25**, **RMSI63** w odniesieniu do prądu znamionowego I_n oraz znamionowego napięcia pracy U_e . W obszarach odpornych na zwarcia I_{cu} wynosi co najmniej 100 kA, dlatego dodatkowy bezpiecznik nie jest konieczny. W innych obszarach, kiedy prąd zwarciovych w punkcie instalacji przekracza znamionową zwarciovą zdolność wyłączania podaną w tabeli (poniżej) dla wyłącznika, wyłącznik musi być chroniony przez dodatkowy bezpiecznik (wymagane jest dobezpieczenie). Z bezpiecznikiem, według tabeli, maksymalny dopuszczalny prąd wyłączalny zwarciovych wyłącznika równy jest znamionowej zdolności wyłączania bezpiecznika dodatkowego.

Wyłącznik silnikowy	Prąd znamionowy I_n	dla 240 V AC			dla 415 V AC			dla 440 V AC			dla 500 V AC			dla 690 V AC		
		I_{cu}	I_{cs}	Maks. zabezpieczenie (gL/gG)	I_{cu}	I_{cs}	Maks. zabezpieczenie (gL/gG)	I_{cu}	I_{cs}	Maks. zabezpieczenie (gL/gG)	I_{cu}	I_{cs}	Maks. zabezpieczenie (gL/gG)	I_{cu}	I_{cs}	Maks. zabezpieczenie (gL/gG)
Typ	[A]	[kA]	[kA]	[A]	[kA]	[kA]	[A]	[kA]	[kA]	[A]	[kA]	[kA]	[A]	[kA]	[kA]	[A]
RMSI25	do 1 A	Obszar odporności na zwarcia do 100 kA. Dodatkowe dobezpieczenie nie jest wymagane.														
	1,6 A													2	2	20
	2,4 A										10	10	35	2	2	35
	3,2 A, 4 A							10	10	50	3	3	50	2	2	50
	5 A, 6 A							5	5	63	3	3	63	2	2	63
	8 A, 10 A				10	10	80	5	5	80	3	3	80	2	2	80
	13 A, 16 A				6	6	80	5	5	80	3	3	80	2	2	80
	20 A, 25 A	10	10	100	6	6	80	5	5	80	3	3	80	2	2	80
RMSI63	do 2,4 A	Obszar odporności na zwarcia do 100 kA. Dodatkowe dobezpieczenie nie jest wymagane.														
	4 A													4	4	80
	6 A													4	4	100
	10 A								50		10	5	160	4	4	125
	16 A							25	13	200	10	5	160	4	4	125
	25 A					50		25	13	200	10	5	200	4	4	160
	32...63 A				35	17	200	25	13	200	10	5	200	4	4	160

Relacja pomiędzy zdolnością wyłączania prądów zwarciovych przy określonym współczynniku mocy a wytrzymałością na złączenie zwarcia wg IEC 60947-2

Zwarciovych prąd wyłączalny I [A]	Współczynnik mocy $\cos\phi$	Wytrzymałość na złączenie zwarcia
$I \leq 3000$	0,9	$1,42 \times I$
$3000 \leq I \leq 4500$	0,8	$1,47 \times I$
$4500 \leq I \leq 6000$	0,7	$1,5 \times I$
$6000 \leq I \leq 10000$	0,5	$1,7 \times I$
$10000 \leq I \leq 20000$	0,3	$2,0 \times I$
$20000 \leq I \leq 50000$	0,25	$2,1 \times I$
$50000 \leq I$	0,2	$2,2 \times I$

Charakterystyki wyłączników silnikowych RMSI25

Charakterystyki opisują stan pracy w stanie zimnym, przy obciążonych 3 torach prądowych. W stanie ciepłym czasy wyzwolenia wyłączaczy termicznych zmniejszają się o około 25%. W przypadku obciążenia trójfazowego odchyłki czasu wyzwolenia dla prądów 3-krotnych i większych od ustawionych wynoszą $\pm 20\%$ zgodnie z DIN VDE 0165.

Charakterystyki odnoszą się do wyłącznika **RMSI25-6**, zakres nastawy prądu 4 - 6 A.

Charakterystyka czasowo-prądowa dla RMSI25-6

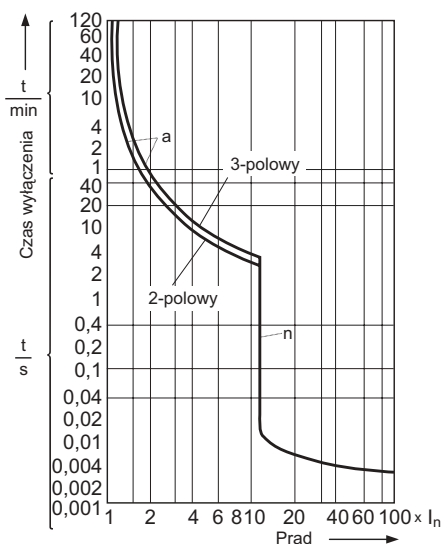

Charakterystyka ograniczenia natężenia prądu dla RMSI25-6

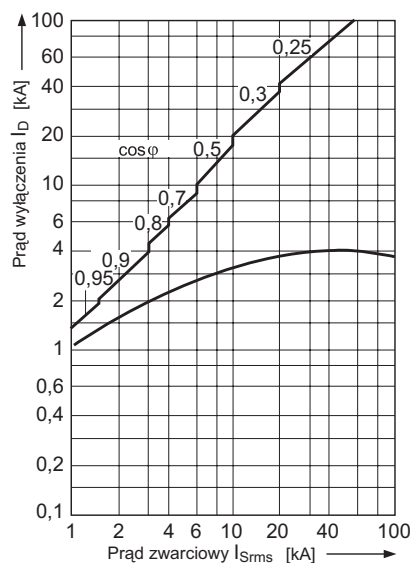

Charakterystyka I²t dla RMSI25-6

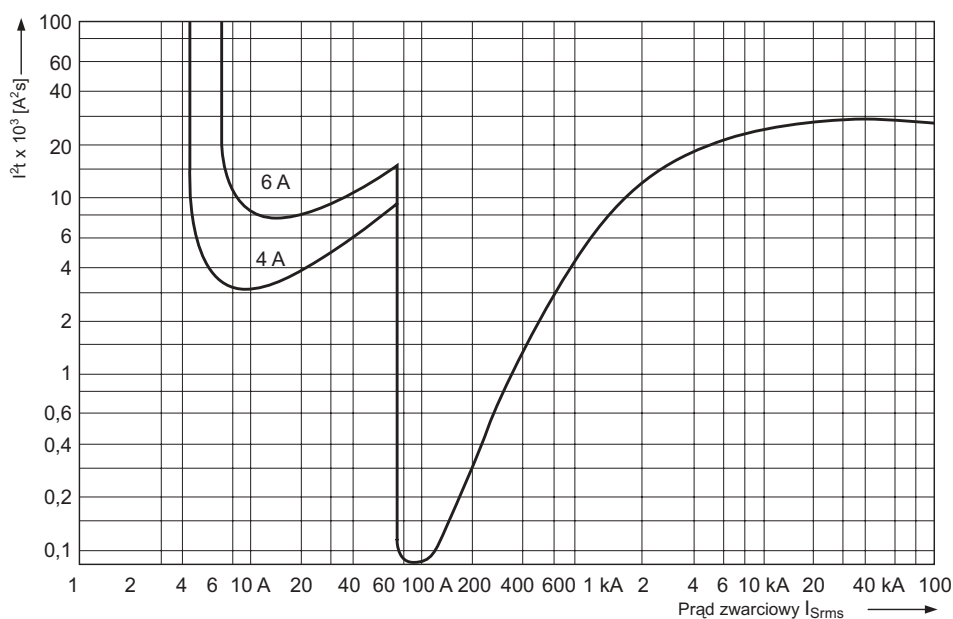

Charakterystyki wyłączników silnikowych RMSI63

Charakterystyki opisują stan pracy w stanie zimnym, przy obciążonych 3 torach prądowych. W stanie ciepłym czasy wyzwolenia wyłączaczy termicznych zmniejszają się o około 25%. W przypadku obciążenia trójfazowego odchyłki czasu wyzwolenia dla prądów 3-krotnych i większych od ustawionych wynoszą $\pm 20\%$ zgodnie z DIN VDE 0165.

Charakterystyki odnoszą się do wyłącznika **RMSI63-25**, prąd znamionowy 25 A.

Charakterystyka czasowo-prądowa dla RMSI63-25

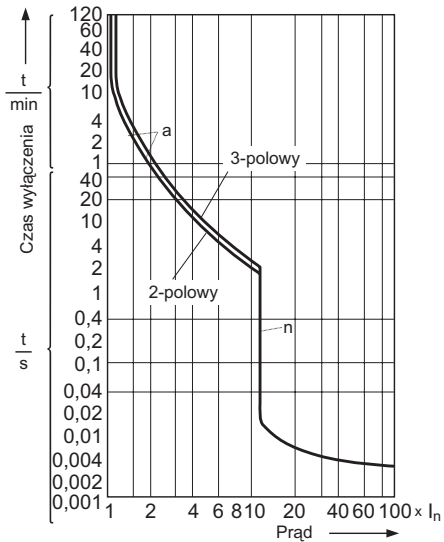

Charakterystyka ograniczenia natężenia prądu dla RMSI63-25

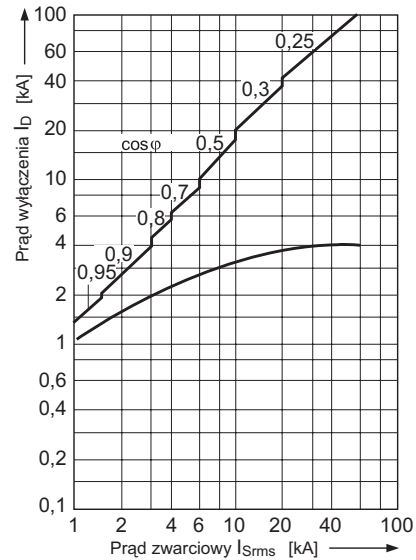

Charakterystyka I²t dla RMSI63-25

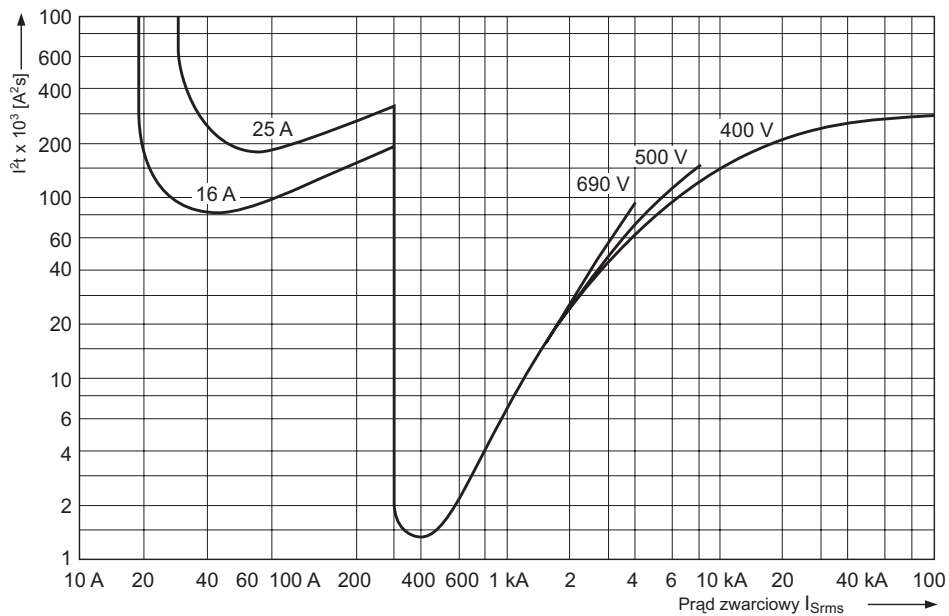

Schematy połączeń

Jak określono w normie DIN 40713, symbole graficzne na schematach połączeniowych dostarczają informacji o typie połączenia i funkcji urządzeń, ale nie o ich konstrukcji.

Wyłącznik silnikowy RMSI25 lub RMSI63 z wyposażeniem dodatkowym

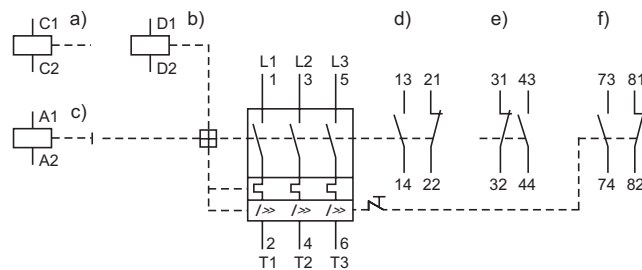

a) Cewka wybijkowa **RSI-W**

b) Cewka zanikowa **RSI-U**

c) Mechanizm zdalnego sterowania **RSI-M ⑥**

d) Zintegrowane zestyki pomocnicze 1N/O + 1N/Z

e) Dodatkowe zestyki pomocnicze **RSI-C11**

f) Łącznik sygnałowy zwarciovy **RSI-S**

Wyłącznik silnikowy **RMSI25** lub **RMSI63**

Wyłącznik silnikowy RMSI25 lub RMSI63 z cewką zanikową RSI-U

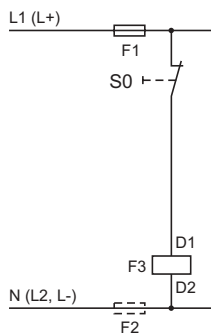

S0 przycisk OFF w obwodzie kontrolnym
S zestyki pomocnicze wyłącznika

Wyłącznik silnikowy RMSI25 lub RMSI63 z cewką wybijkową RSI-W

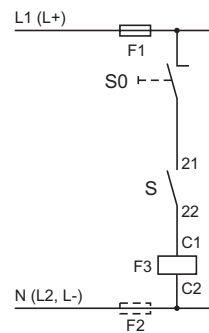

S0 przycisk OFF w obwodzie kontrolnym
S zestyki pomocnicze wyłącznika

Wyłącznik silnikowy RMSI25 z mechanizmem zdalnego sterowania RSI-M ⑥ ⑦

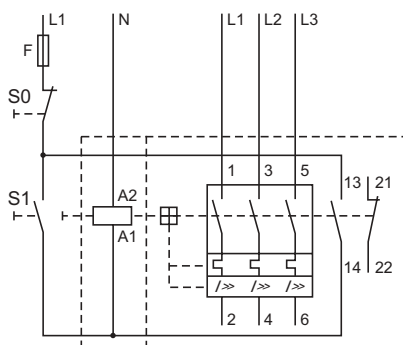

S0 przycisk OFF w obwodzie kontrolnym
S1 wyprzedzające zestyki pomocnicze

⑥ Tylko do wyłączników silnikowych RMSI25.

⑦ 220...240 V AC 50/60 Hz, ciągle podanie napięcia nie jest dopuszczalne.

Wymiary

Wyłącznik silnikowy **RMSI25** oraz:

- a) Cewka zanikowa **RSI-U** lub cewka wybijakowa **RSI-W**
- b) Dodatkowe zestyki pomocnicze **RSI-C11**
- c) Łącznik sygnałowy zwarcioy **RSI-S**
- d) Mechanizm zdalnego sterowania **RSI-M** Ⓞ

① Standardowy montaż na szynie 35 mm wg EN 50022.

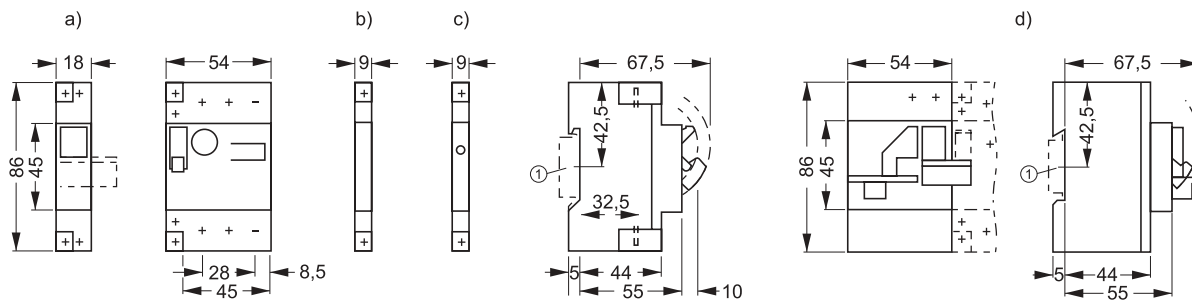

Wyłącznik silnikowy **RMSI63** oraz:

- a) Cewka zanikowa **RSI-U** lub cewka wybijakowa **RSI-W**
- b) Dodatkowe zestyki pomocnicze **RSI-C11**
- c) Łącznik sygnałowy zwarcioy **RSI-S**

① Standardowy montaż na szynie 35 mm wg EN 50022.

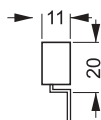
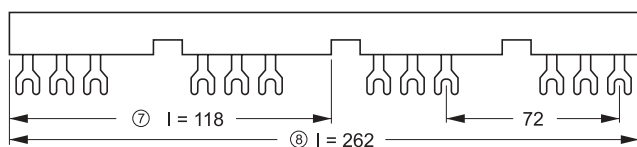
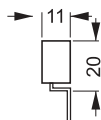
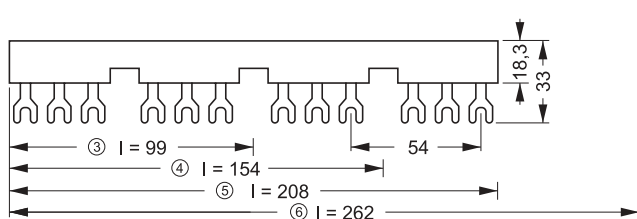
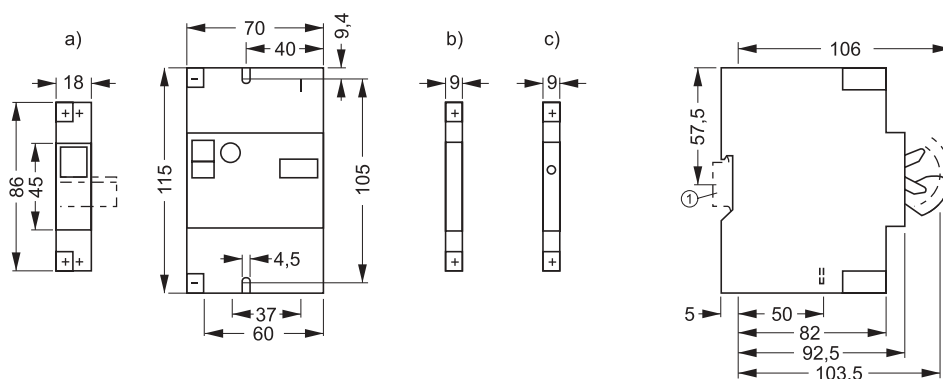

Izolowana trójfazowa szyna zbiorcza **RSI-L** Ⓞ

Ⓞ Tylko do wyłączników silnikowych RMSI25.

- ③ Do 2 wyłączników **RSI-L02**
- ④ Do 3 wyłączników **RSI-L03**
- ⑤ Do 4 wyłączników **RSI-L04**
- ⑥ Do 5 wyłączników **RSI-L05**
- ⑦ Do 2 wyłączników z wyposażeniem dodatkowym **RSI-L12**
- ⑧ Do 4 wyłączników z wyposażeniem dodatkowym **RSI-L14**

Wymiary

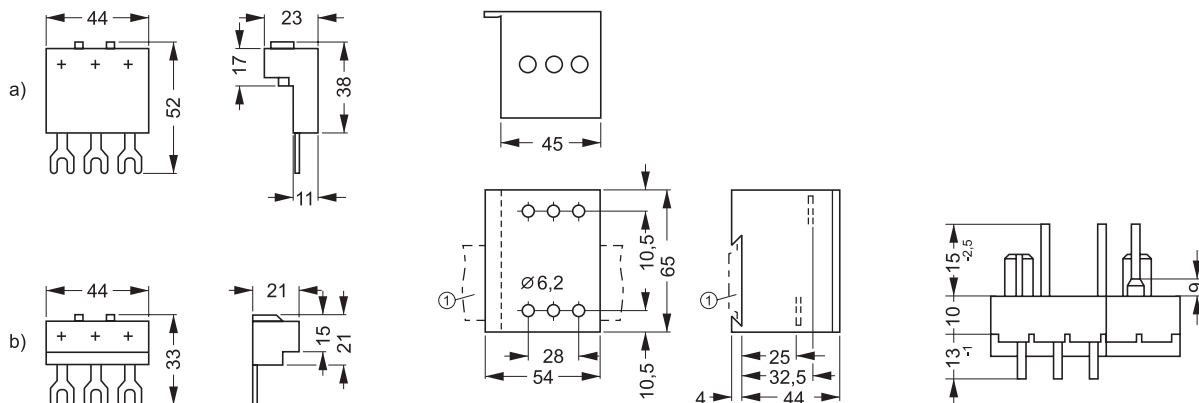

Trójfazowa listwa zasilająca **RSI-L** ⑥:

- a) Typ I **RSI-L21**
- b) Typ II **RSI-L22**

⑥ Tylko do wyłączników silnikowych RMSI25.

Trójfazowa listwa zasilająca **RSI-L23** ⑥

① Standardowy montaż na szynie 35 mm wg EN 50022.

Adapter **RSI-A** ⑥

Wymagania dotyczące przestrzeni ponad komorą gaszeniową

- 1) Minimalny prześwit sąsiednich elementów oraz części pod napięciem przy znamionowym napięciu.
- 2) Minimalna przestrzeń pomiędzy powierzchnią obudowy i otworami komory wydmuchowej to 1 cm dla **RMSI25** i 2 cm dla **RMSI63**.
- 3) W przestrzeni wydmuchu z komory łukowej elementy przewodzące muszą być izolowane.

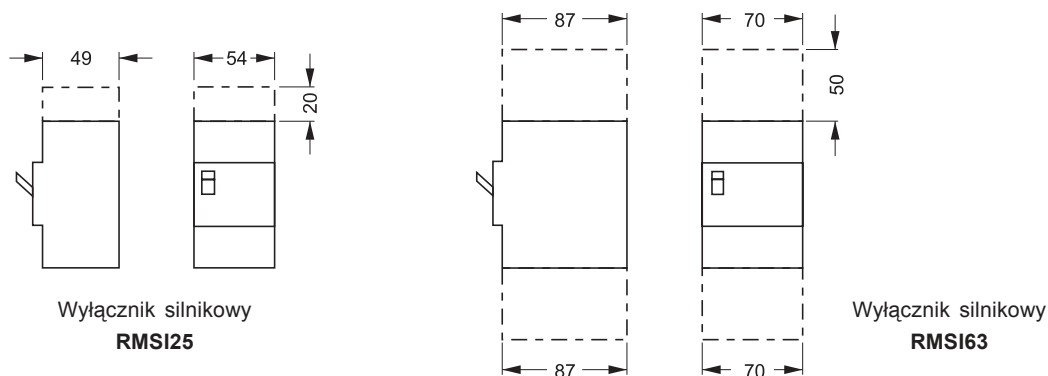

Wyłącznik silnikowy
RMSI25

Wyłącznik silnikowy
RMSI63

Dopuszczalne pozycje montażu wyłączników RMSI25, RMSI63

Dopuszczalne pozycje montażu wyłączników silnikowych **RMSI25**, **RMSI63** ze względu na pozycję elementów wykonawczych zgodnie z normą DIN 43602.

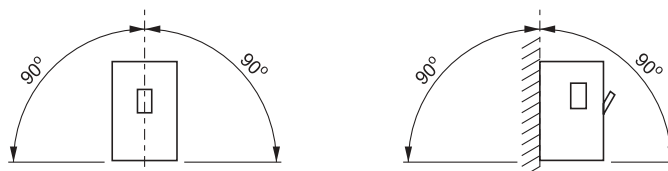

Karta zwrotna ⁷

Kartę prosimy przesłać faksem: 068 37 43 830 lub pocztą.

1 Proszę o przesłanie bezpłatnych katalogów, materiałów:

- CD - zestaw katalogów**
- CD - zestaw uznań, certyfikatów i deklaracji
- Przekazniki elektromagnetyczne, przekazniki interfejsowe, gniazda wtykowe i akcesoria
- Styczniki i przekazniki termiczne
- Przekazniki czasowe
- Przekazniki nadzorcze
- Przekazniki programowalne NEED /sterowniki/
- Przekazniki półprzewodnikowe /Solid State Relays/
- Ograniczniki przepięć
- Przełączniki, przełączniki obrotowe
- Cennik
- Rama ekspozycyjna
- Jestem zainteresowany bezpłatnym szkoleniem z zakresu oferty handlowej Relpol S.A.**

2 Uwagi Klienta:

.....
.....

3 Dane Klienta:

Proszę o nawiązanie kontaktu: telefonicznego osobistego

Proszę o przesłanie oferty pod adres:

Imię i Nazwisko

Firma

Adres

-

Tel. Fax

E-mail

Wyrażam zgodę na przesłanie pocztą elektroniczną informacji handlowej o promocjach, nowościach oraz innych wydarzeniach związanych z działalnością Relpol S.A. - w tym celu udostępniam swój adres e-mail.

.....
Data Własnoręczny, czytelny podpis

Dziękujemy za przesłanie wypełnionej karty do firmy Relpol S.A.

RELPOL S.A.

ul. 11 Listopada 37, 68-200 Żary

e-mail: relpol@relpol.com.pl

Dział Marketingu Tel. +48 68 47 90 900

e-mail: marketing@relpol.com.pl

Dział Sprzedaży

Obsługa Zamówień Tel. +48 68 47 90 821, 822, 850, Fax +48 68 47 90 824

e-mail: zamowienia@relpol.com.pl

Wsparcie Techniczne Tel. +48 68 47 90 820, e-mail: linia@relpol.com.pl

Sklep internetowy www.sklep.relpol.com.pl

Wyrażam zgodę na umieszczenie oraz przetwarzanie moich danych osobowych w bazie adresowej Relpol S.A. w celach marketingowych [zgodnie z Ustawą z dnia 29.08.1997 r. o ochronie danych osobowych - tekst jednolity z 2002 r. Dz. U. nr 101, poz. 926]. Jednocześnie zastrzegam sobie prawo do wglądu oraz zmian moich danych.

.....
Data Własnoręczny, czytelny podpis

Trójfazowe listwy zasilające
RSI-L21, RSI-L22



Izolowana trójfazowa
szyna zbiorcza **RSI-L**



Osłona zakrywająca
RSI-B04



Cewka zanikowa
RSI-U



Wyłącznik silnikowy
RMSI25

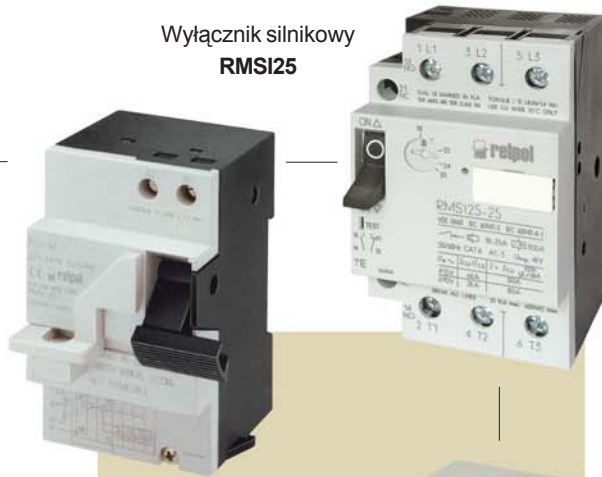

Zestyki pomocnicze
RSI-C11



Mechanizm
zdalnego sterowania
RSI-M



Cewka wybijkowa
RSI-W



Adapter
RSI-A

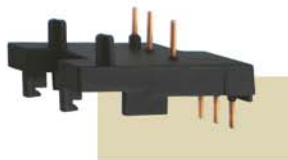

Łącznik sygnałowy
zwarciowy **RSI-S**



Trójfazowa
listwa zasilająca
RSI-L23



Wyłącznik silnikowy
RMSI63

Wyposażenia dodatkowe
oraz akcesoria do **RMSI25**

Wyposażenia dodatkowe
oraz akcesoria do **RMSI63**

W związku z prowadzoną polityką ciągłego rozwoju firma Relpol S.A. zastrzega sobie prawo do wprowadzania zmian danych i charakterystyk wyrobów. Urządzenia powinny być obsługiwane przez wykwalifikowany personel, zgodnie z obowiązującymi przepisami dotyczącymi systemów elektrycznych. Dane techniczne mają wartość informacyjną. Dlatego firma Relpol S.A. nie ponosi odpowiedzialności za niewłaściwe zastosowanie prezentowanych wyrobów.

Oferta Relpol S.A. obejmuje:

- **przełączniki subminiaturowe - sygnałowe**
znamionowa zdolność łączeniowa: od 1 A do 3 A,
zakres napięć cewek: od 3 V do 48 V DC
- **przełączniki miniaturowe**
znamionowa zdolność łączeniowa: od 5 A do 20 A
- **przełączniki przemysłowe**
znamionowa zdolność łączeniowa: od 5 A do 30 A,
sposób montażu: do gniazd wtykowych
na szynę 35 mm wg EN 50022
lub na płytę montażową, do obwodów drukowanych
- **przełączniki interfejsowe**
znamionowa zdolność łączeniowa: od 0,5 A do 16 A,
liczba zestyków: od 1 do 4
- **gniazda wtykowe do przełączników**
gniazda wtykowe do druku, gniazda wtykowe
do montażu na szynie 35 mm wg EN 50022
- **styczniki**
znamionowa moc załączana: od 2,2 kW do 200 kW
/przy 400 V/
- **wyłączniki silnikowe**
zakres nastawy: od 0,1 A do 63 A
- **przełączniki czasowe**
przełączniki jedno- i wielofunkcyjne,
szeroki zakres nastawianych czasów
- **przełączniki nadzorcze**
możliwość monitoringu: prądu, napięcia, temperatury
- **przełączniki programowalne NEED**
wersje: 8 wejść / 4 wyjścia przełącznikowe, 16 wejść
/ 8 wyjść przełącznikowych, programowanie: LAD, STL,
napięcia zasilające: 230 V AC, 24 V DC, 12 V DC,
wskaźniki LED stanu przełącznika oraz wejść / wyjść
- **zasilacze impulsowe RPS**
dla systemów automatyki, obwód wyjściowy:
12 lub 24 V DC, prądy obciążenia: od 1,5 A do 10 A
- **przełączniki półprzewodnikowe (SSR)**
znamionowe prądy obciążenia: od 1 A do 100 A,
załączanie w zerze lub w dowolnej chwili
- **ograniczniki przepięć**
klasy I, II i III, wykonania dostępne z przelącznym
zestykiem sygnalizacyjnym
- **przełączniki, przełączniki obrotowe**
przełączniki dźwigniowe w wykonaniach
1-, 2-, 3-, i 4-półowych, przełączniki obrotowe
od 1 do 6 sekcji i od 2 do 12 pozycji
- **systemy cyfrowych zabezpieczeń
automatyki, pomiarów i sterowania
dla pól średniego napięcia**
- **wytwarzanie i instalowanie systemów
monitoringu promieniowania
radioaktywnego**



RELPOŁ S.A.
ul. 11 Listopada 37
68-200 Żary
e-mail: relpol@relpol.com.pl
www.relpol.com.pl

Dział Marketingu
Tel. / Fax +48 68 47 90 830
e-mail: marketing@relpol.com.pl

Dział Sprzedaży
Obsługa Zamówień
Tel. +48 68 47 90 821, 822, 850
Fax +48 68 47 90 824
e-mail: zamowienia@relpol.com.pl
Wsparcie Techniczne
Tel. +48 68 47 90 820
e-mail: linia@relpol.com.pl

Biuro Handlowe - Warszawa
ul. Bronisława Czecha 36
04-555 Warszawa
Tel. +48 22 812 04 22
Fax +48 22 812 53 12
e-mail: warszawa@relpol.com.pl

Sklep internetowy
www.sklep.relpol.com.pl

www.relpol.com.pl